

Набор мебели изготовлен в соответствии с требованиями
ГОСТ 16371-2014 Мебель. Общие технические условия.
Декларация о соответствии ЕАЭС N RU Д-РУ.АМ05.В.12207/20

Правила сборки, эксплуатации и уходе за мебелью.

Для удобства транспортирования и предотвращения повреждений изделия набор поставляется в разобранном виде.

Сборку производит сам покупатель. Стоимость сборочных работ в цену изделия не входит.

1. Изделия набора собираются из отдельных деталей, с помощью фурнитуры, приложенной к набору в отдельной упаковке. Ведомость комплектующих деталей, фурнитуры даны в настоящем паспорте.

2. Сборку изделия рекомендуется производить с помощью специалиста, так как он ознакомлен с безопасными правилами работы, а неправильная сборка может привести к опрокидыванию мебели или повлечь за собой ущерб или телесные повреждения.

3. Мебель должна храниться и эксплуатироваться в закрытых отапливаемых помещениях при температуре не ниже +2 С и относительной влажности воздуха от 45 до 70%.

4. При установке изделий мебели в непосредственной близости от нагревательных и отопительных приборов их поверхности во время эксплуатации должны быть защищены от нагрева. Температура нагрева элементов мебели не должна превышать 40 С.

5. Для предотвращения деформации, двери в изделии должны быть закрыты. Не следует открывать дверь более чем на 90 - это приводит к поломке петель.

6. При ослаблении крепления соединений необходимо периодически подтягивать винты, шурупы, стяжки и т. п.

7. Поверхности изделий следует предохранять от различных растворителей, кислот, щелочей и механических повреждений.

8. Поверхности изделий можно освежить, применяя специальные составы, которые имеются в хозяйственных магазинах. Не допускается применение соды, порошков и других материалов, не предназначенных для ухода за мебелью.

9. Помните, что сохранность и долговечность изделия зависит не только от её конструкции и качества материалов, но и от правильной эксплуатации и ухода за ней.

10. Схема сборки даёт схематическое представление о изделии и не является техническим чертежом.

11. Предприятие оставляет за собой право вносить некоторые конструктивные изменения, не ухудшающие внешний вид и не влияющие на функциональные свойства изделия.

Гарантийный талон

Изделия мебельные разные изготовлены на ООО "Квадро-М+"

Сертификат соответствия и Таможенную декларацию, спрашивайте у продавца.



Условия гарантии

1. Предприятие-изготовитель гарантирует соответствие изделия требованиям ГОСТ 16371-2014 при соблюдении условий транспортирования, сборки и эксплуатации.

Гарантийный срок эксплуатации - 24 месяцев. Срок исчисляется со дня продажи изделия.

Дефекты производственного характера, обнаруженные в течение гарантийного срока, устраняются за счёт предприятия - изготовителя. Претензии на такие дефекты принимаются при наличии паспорта и этикетки с упаковки и гарантийного талона с отметкой дата продажи мебели.

2. Изделие снимается с гарантийного обслуживания в следующих случаях:

- если имеются следы постороннего вмешательства или была попытка ремонта;
- если обнаружены несанкционированные изменения конструкции изделия;
- если изделие эксплуатировалось не в соответствии со своим целевым назначением или в условиях, для которых оно не предназначено.

3. Гарантия не распространяется на изделие, имеющее следующие повреждения:

- механические (риски, вырывы, царапины и др.);
- вызванные стихией, пожаром, бытовыми факторами;
- вызванные попаданием на поверхность изделий едких веществ и любых жидкостей.

Срок службы изделия - 10 лет.

ДАТА ВЫПУСКА " _ " _____ 201_ г

ДАТА ПРОДАЖИ " _ " _____ 201_ г

ШТАМП МАГАЗИНА " _ " _____ 201_ г

Изготовитель ООО «Квадро-М+», Россия, 347360, Ростовская обл., г. Волгодонск, ул. 9-я Заводская, д. 37В

«Flora» Тумба ТВ 2

KM+02.81.000.022-01

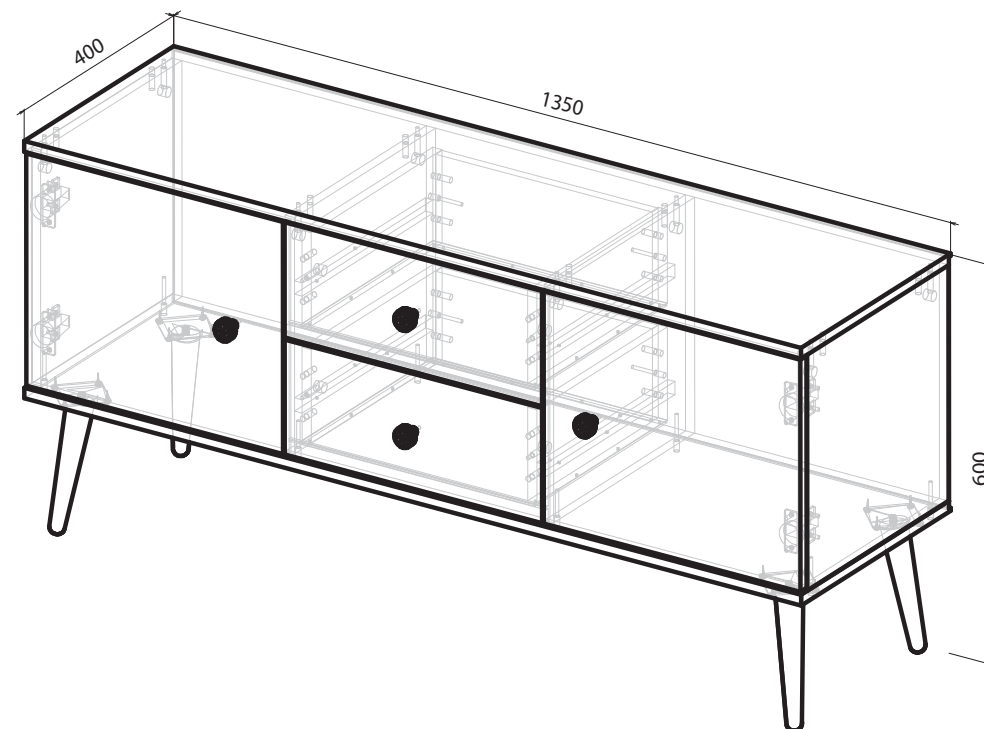

Паспорт и инструкция по сборке

Внимание!!!



Правила эксплуатации

Опрокидывание мебели может привести к серьезным или смертельным телесным повреждениям. Для предотвращения опрокидывания, модели мебели для которых производителем предусмотрено соответствующее крепление, должна быть обязательно закреплена к стене.

Рекомендации по безопасности: - не разрешайте детям забираться на крышку тумбы

Уход за мебелью.

1. Поверхность изделий следует предохранять от различных растворителей, кислот, щелочей, повышенной влажности и механических повреждений.
2. Поверхности изделий можно освежить, применяя специальные составы для ухода за мебелью, которые имеются в хозяйственных магазинах. Не допускается применение соды, порошков и других материалов, не предназначенных для ухода за мебелью.
3. Помните, что сохранность и долговечность мебели зависит не только от её конструкции и качества материалов, но и от правильной эксплуатации и ухода за ней.

Примечание:

Конструкционные материалы для изготовления изделий:

- основной конструкционный материал -плита древесностружечная облицованная пленкой на основе термореактивных полимеров (ламинированная) - ЛДСП по ГОСТ 32289-2013;

Класс покрытия лакокрасочных деталей - III согласно ГОСТ 9.032-74

Перед началом сборки:

- Проверьте внешний вид и целостность деталей в упаковке. Претензии по их повреждению принимаются только у изделий без следов сборки.
- Проверьте количество деталей и фурнитуры по перечню. Предприятие-изготовитель оставляет за собой право вносить конструктивные изменения в изделие, заменять фурнитуру и метизы на аналогичные. При недокомплекте или поломке детали обратитесь в магазин для ее замены.
- Учитывая конструктивные и функциональные особенности производитель рекомендует пользоваться услугами профессиональных сборщиков. При самостоятельном монтаже Вам необходимо соблюдать порядок сборки, приводимый в данной инструкции. При несоблюдении инструкции по сборке и эксплуатации с предприятия-изготовителя снимают гарантийные обязательства.
- Изделия следует собирать на ровном полу, покрытом тканью или бумагой.
- Перемещайте мебель и ее детали бережно, слегка приподнимая их. Это поможет исключить деформации и поломки.
- Для работы необходимо иметь молоток, деревянный брусок, обернутый тканью, отвертки Ph2+ и SI2-, угольник 90.

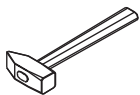

Dh2

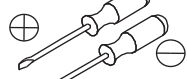

SI2

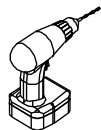

20. Установка ящиков

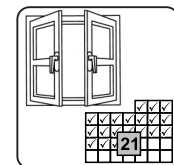
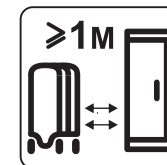
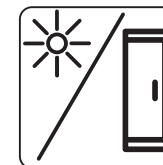
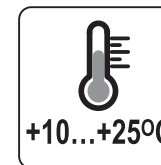
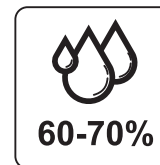
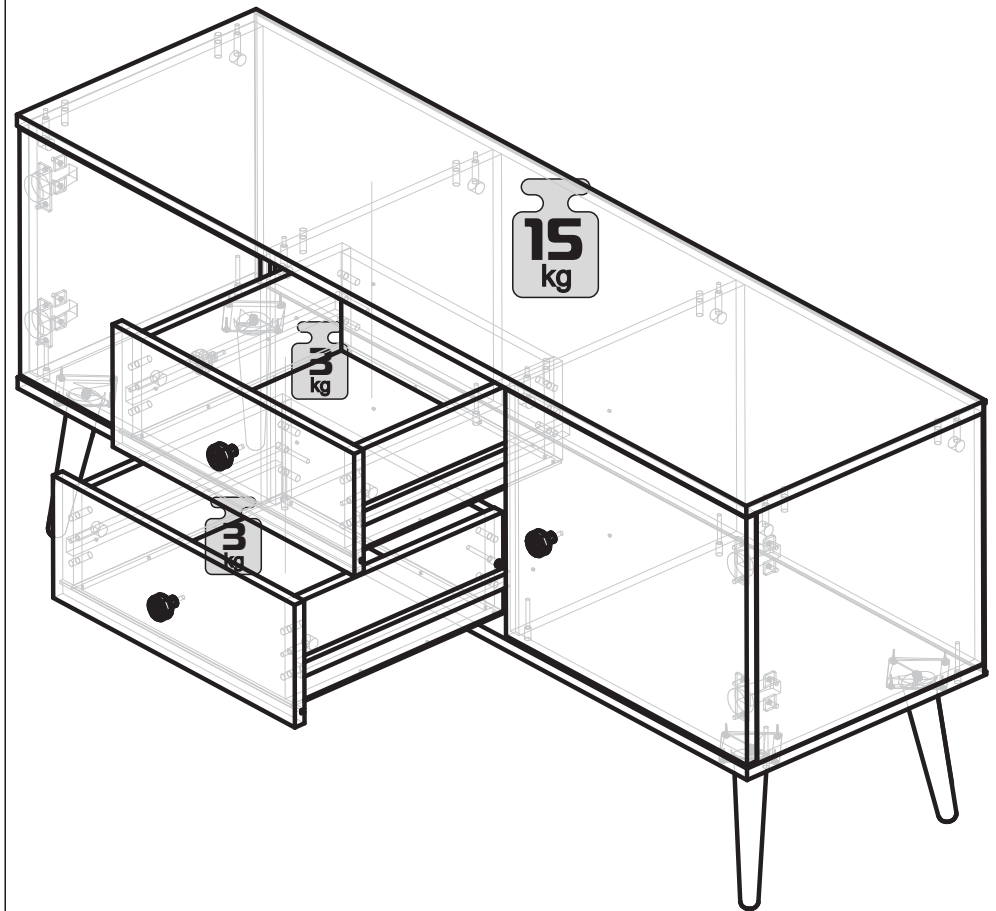

11. Установка основания

C  9 шт.

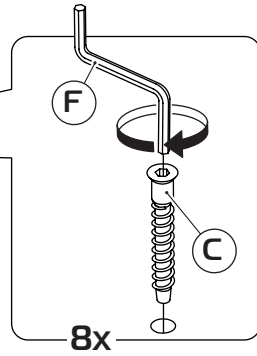
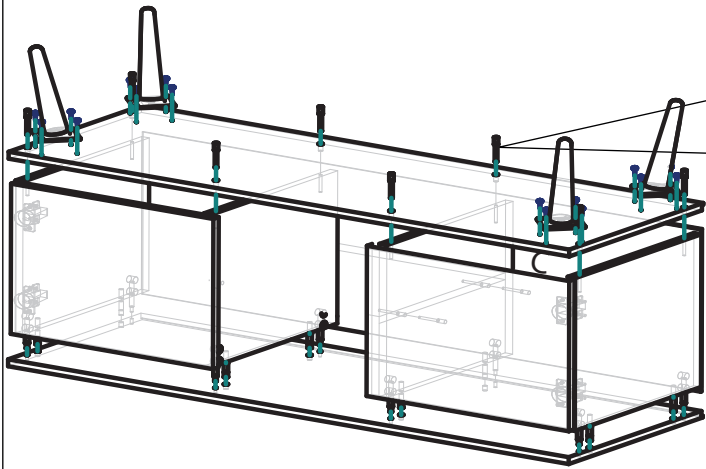

12. Крепление тумбы к стене

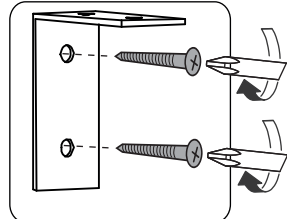
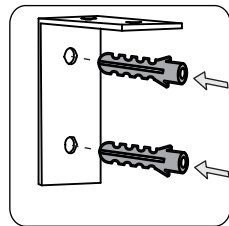
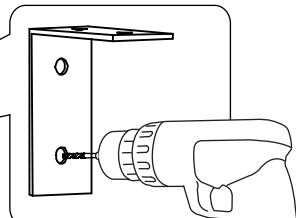
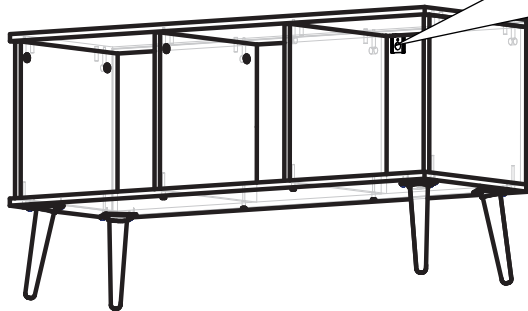

Тумба должна быть обязательно прикреплена к стене !

Схема сборки изделия

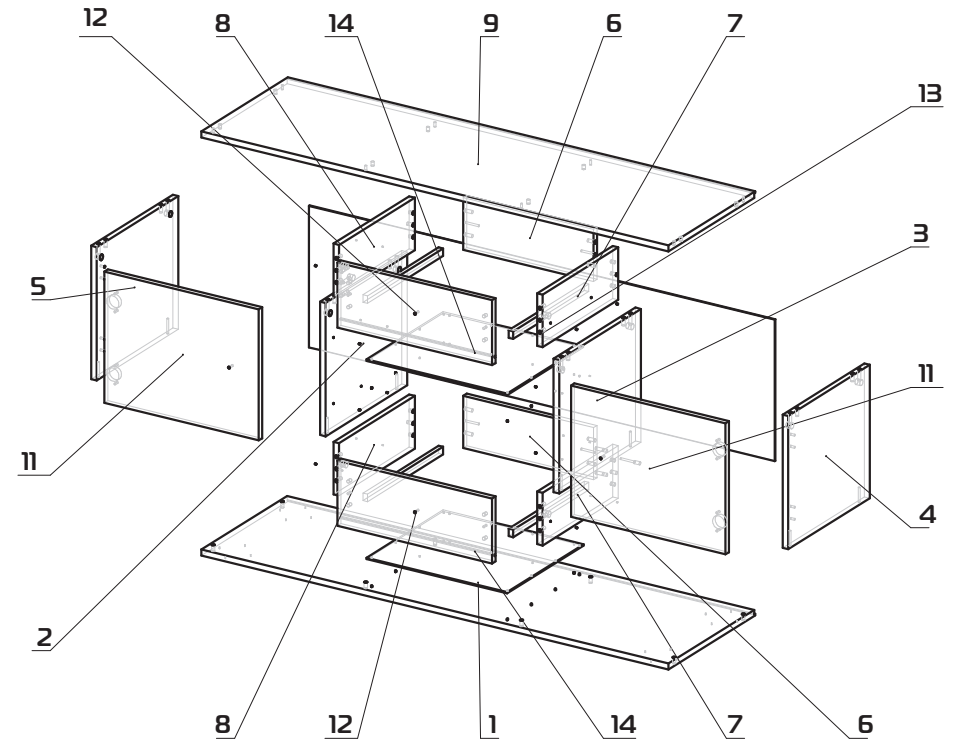











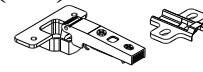
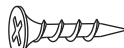
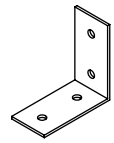

Комплектация

Пакет №1

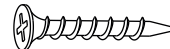
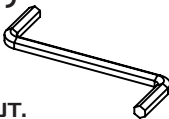

| № | Наименование | Размеры | Кол-во |
|----|-----------------------|-------------|--------|
| 1 | Основание | 1350x400x16 | 1 |
| 2 | Перегородка лев. | 355x378x16 | 1 |
| 3 | Перегородка прав. | 355x378x16 | 1 |
| 4 | Стойка прав. | 355x378x16 | 1 |
| 5 | Стойка лев. | 355x378x16 | 1 |
| 6 | Задняя панель ящика | 376x139x16 | 2 |
| 7 | Боковина ящика правая | 350x140x16 | 2 |
| 8 | Боковина ящика левая | 350x140x16 | 2 |
| 9 | Крышка | 1350x400x16 | 1 |
| 11 | Дверь | 349x446x16 | 2 |
| 12 | Фасад ящика | 173x447x16 | 2 |
| 13 | Задняя стенка | 373x1348x3 | 1 |
| 14 | Дно ящика | 406x353x3 | 2 |

Фурнитура

Ведомость фурнитуры



| | | | |
|---|--|---|---|
| <p>(A)</p>  <p>12 шт. Шток эксцентрика (16)</p> | <p>(B)</p>  <p>12 шт. Эксцентрик (16)</p> | <p>(O)</p>  <p>16 шт. Футорка</p> | <p>(N8)</p>  <p>4 шт. Петля накладная с доводчиком</p> |
| <p>(E)</p>  <p>40 шт. Шуруп 3.5x16</p> | <p>(E7)</p>  <p>2 шт. Уголок</p> | <p>(D)</p>  <p>24 шт. Шкант 8x30</p> | <p>(G)</p>  <p>32 шт. Гвоздь 1.6x25</p> |
| <p>(C)</p>  <p>12 шт. Евровинт 7x50</p> | <p>(T1)</p>  <p>8 шт. Заглушка для эксцентрика</p> | <p>(I6)</p>  <p>4 шт. Опора мебельная</p> | <p>(E8)</p>  <p>4 шт. Шуруп 4x40</p> |
| <p>(F)</p>  <p>1 шт. Ключ мебельный №4</p> | <p>(R6)</p>  <p>4 шт. Ручка кнопка</p> | <p>(E7)</p>  <p>16 шт. Саморез с прессшайбой 4,2x16</p> | <p>(E2)</p>  <p>18 шт. Шуруп 3x20</p> |
| <p>(J1)</p>  <p>2 компл. Направляющие шариковые 350 мм.</p> | | | |

9. Установка крышки

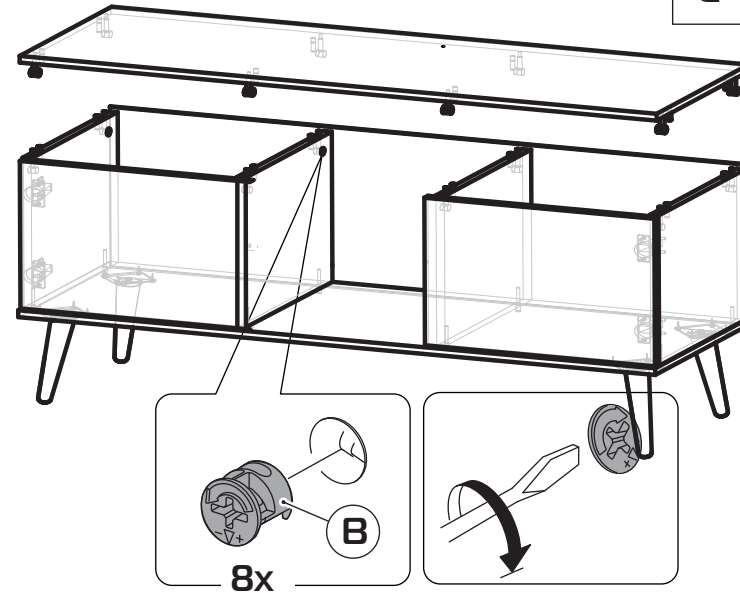
| | | |
|----------|---|-------|
| B |  | 8 шт. |
| C |  | 4 шт. |



10. Установка опор

| | | |
|-----------|---|--------|
| E7 |  | 16 шт. |
| I6 |  | 4 шт. |

