

# ШКАФ-СТОЛ КУХОННЫЙ С 3-мя ЯЩИКАМИ

## Спецификация фурнитуры для сборки каркаса

Инструмент для сборки

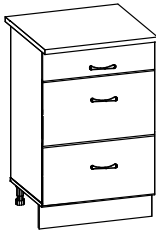
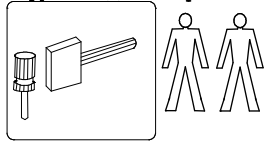

П 183 (800)

Установить футорки в ряды 3, 10, 19

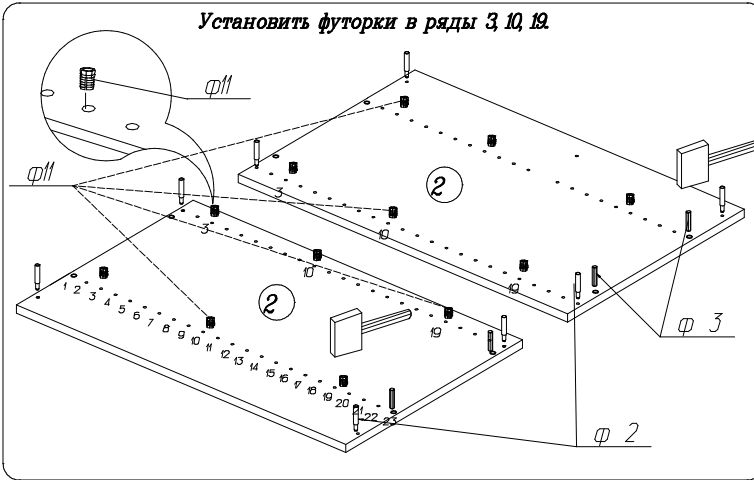



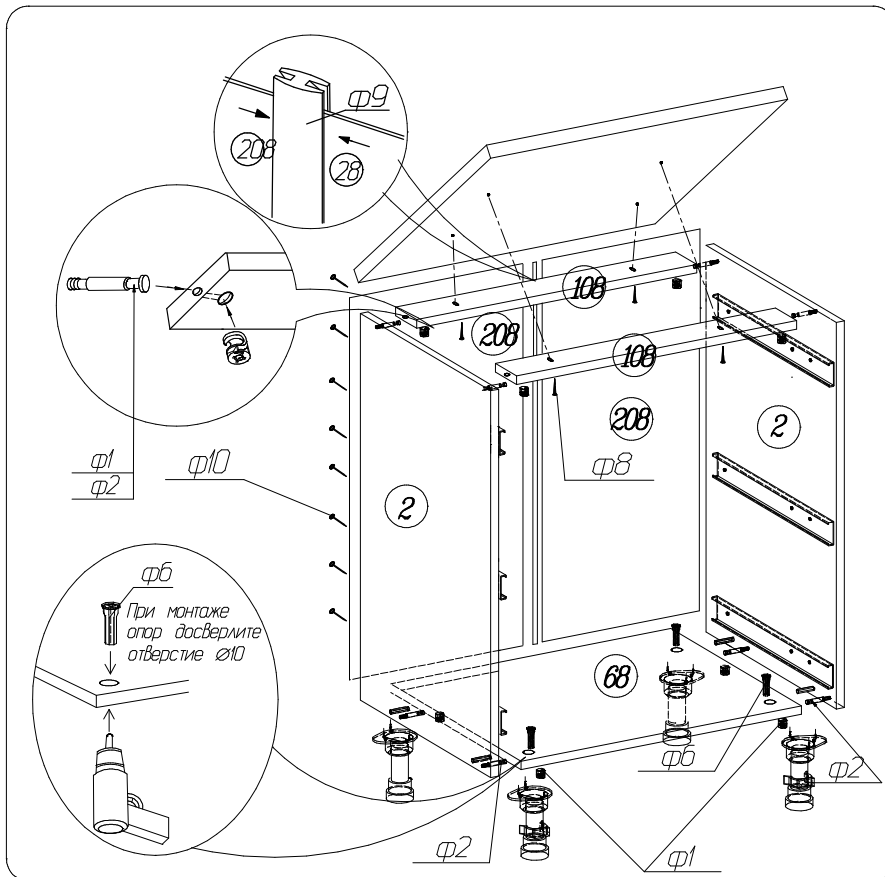
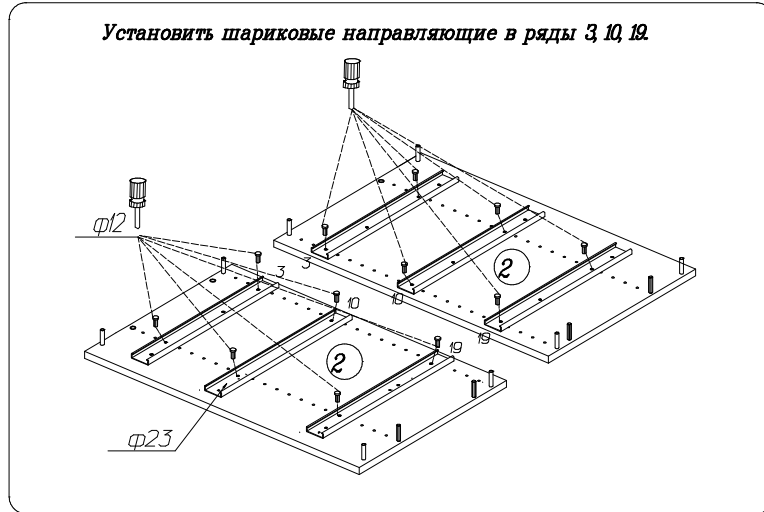



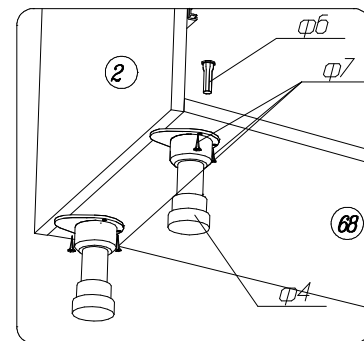

Установить шариковые направляющие в ряды 3, 10, 19



Фурнитура	П 183
ф1 Эксцентрик Заглушка 	8 шт
ф2 Шток 	8 шт
ф3 Шкант 	4 шт
ф4 Опора 	4 шт
ф5 Клипса 	2 шт
ф6 Винт 	4 шт
ф7 Шуруп 4x16 	16 шт
ф8 Шуруп 4x30 	4 шт
ф9 Профиль Н L=666мм 	1 шт
ф10 Гвоздь 2x20 	18 шт
ф11 Футорка 	14шт
ф13 стяжка межсекционная Винт Муфта стяжки 	2шт
ф16 Подпятник 	2шт
ф12 Шуруп 35x16 	12 шт

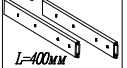

**Спецификация фурнитуры  
для сборки ящиков**

Фурнитура	ПИБЗ		
<p><b>φ16</b> Ручка-скоба</p>  <p>к фасаду "Бордо" Ручка накладная +шуруп 3,5x16-2шт к фасаду "Асти"</p>	1 шт	х 3	
<p><b>φ7</b> Шуруп 4x16</p> 	6 шт	х 3	
<p><b>φ18</b> Вит-конфирмат</p> 	8 шт	х 3	
<p><b>φ9</b> Ключ</p> 	1 шт		
<p><b>φ 20</b> Штифт метал</p>	2 шт.	х 3	
<p><b>φ21</b> Амортизатор</p> 	2 шт.	х 3	
<p><b>φ22</b> Шуруп 4x50</p>  <p>к фасаду "бордо" Шуруп 4x30</p>  <p>к фасаду "Асти"</p>	2 шт.	х 3	
<p><b>φ23</b> Шариковые направляющие</p>  <p>L=40мм</p>	1 комп.	х 3	
<p><b>φ24</b> Шуруп3x20</p> 	10 шт	х 3	
<p><b>φ25</b> Шайба мебельн.</p>	10 шт	х 3	
<p><b>φ8</b> Шуруп 4x30</p> 	2 шт	х 3	

